

# cg\_little | cg\_big Tischleuchte

design Christian Finke, 2000

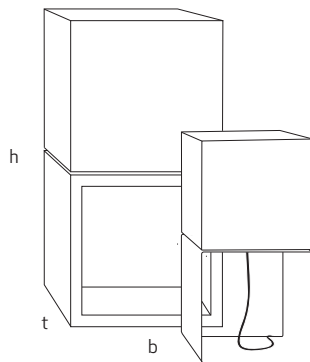

Modell	cg_little	cg_big
Dimensionen (bxhxt)	21x43x13cm	27x55x15cm
Materialien	Textilschirme, verschiedene Sockel Materialien	
Br. Gewicht / Packvol.	2,5kg / 0,018qm	3,5kg / 0,032qm
Schaltung	extern AN   AUS	extern AN   AUS
Kabellänge	170cm Textilkabel	170cm Textilkabel
Schutzklasse	II	II
Schutzart	IP20	IP20
Bemessungsspannung	220-240V, 50/60Hz	220-240V, 50/60Hz
Leuchtmittel	E27   Med max. 60W	E27   Med max. 75W
Optional	_ Dimmer _ verlegtes Kabel im Holzkorpus (kik)	_ Dimmer _ verlegtes Kabel im Holzkorpus (kik)

Eine kubische Tischleuchte in zwei Größen. Der Korpus wird in drei verschiedenen Holzarten und einem weich gekanteten Stahlblech - wahlweise in Anthrazit oder Weiß - angeboten. Das silbergraue Textilkabel ergänzt die materielle Qualität. Optional ist ein verlegtes Kabel im Korpus (kik) bei Standleuchten mit Holzsockeln möglich.



## Schirm



## Sockel

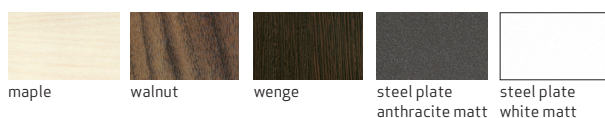

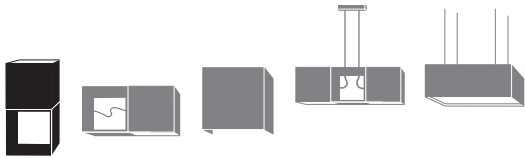

# cg\_floor Bodenleuchte

design Christian Finke, 2000

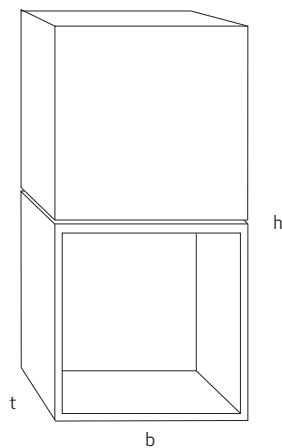

Modell	<b>cg_floor</b>
Dimensionen (bxhxt)	55x111x24cm
Materialien	Textilschirm, versch. Sockel Materialien
Br. Gewicht / Packvol.	12kg / 0,238qm
Schaltung	extern AN   AUS
Kabellänge	170cm Textilkabel
Schutzklasse	II
Schutzart	IP20
Bemessungsspannung	220-240V, 50/60Hz
Leuchtmittel	E27   Med max. 100W 
Optional	_ Dimmer _ verlegtes Kabel im Holzkorpus (kik)

Eine große Bodenleuchte - fast schon Raumteiler, mit einem champagnerfarbenen Textilschirm und französischem Nussbaumkorpus - eine Kombination aus vielen möglichen Varianten. Optional ist bei Standleuchten mit Holzsockeln ein verlegtes Kabel im Korpus (kik) möglich.

## Schirm



## Sockel

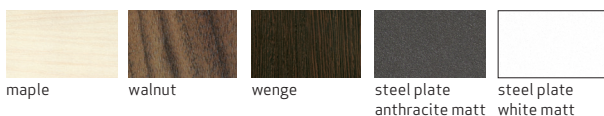

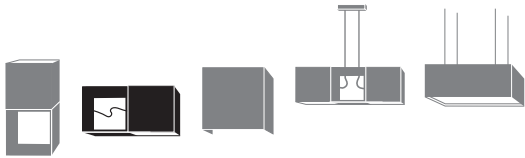

## cg\_sign Wandleuchte

design Christian Finke, 2000

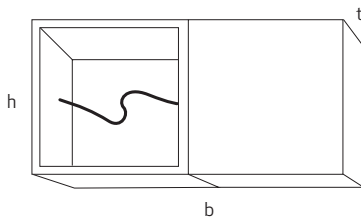

Modell	<b>cg_sign</b>
Dimensionen (bxhxt)	42x21x13cm
Materialien	Textilschirm, versch. Sockel Materialien
Br. Gewicht / Packvol.	2,5kg / 0,018qm
Schaltung	extern
Schutzklasse	II
Schutzart	IP20
Bemessungsspannung	220-240V, 50/60Hz
Leuchtmittel	E27   Med max. 60W 
Optional	Sonderfarben

Eine Kombination aus akzentuiertem Textilschirm und Rahmenkorpus mit gleicher Dimension. Das silbergraue Textilkabel ergänzt die materielle Qualität. Der Korpus wird in drei verschiedenen Holzarten und einem weich gekanteten Stahlblech - wahlweise in Anthrazit oder Weiß - angeboten.

### Schirm



black    off-white    pink    cassis    silver-grey    champagne

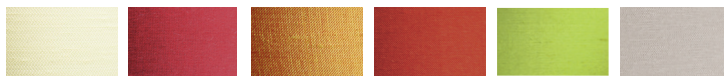

sand    brick-red    orange-gold    orange-red    apple-green    light grey

### Sockel



maple    walnut    wenge    steel plate  
anthracite matt    steel plate  
white matt



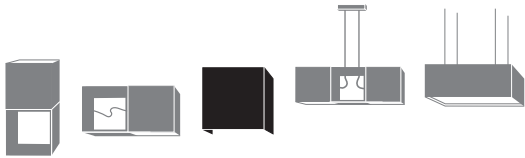



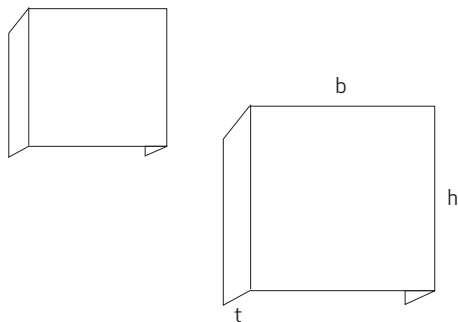

## cg\_box Wandleuchte

design Christian Finke, 2011



Modell	cg_box 27	cg_box 35
Dimensionen (bxhxt)	27x27x15cm	35x35x17cm
Br. Gewicht / Packvol.	1,5kg / 0,023qm	1,65kg / 0,032qm
Schaltung	extern	extern
Schutzklasse	I	I
Schutzart	IP20	IP20
Bemessungsspannung	220-240V, 50/60Hz	220-240V, 50/60Hz
Leuchtmittel	E27   Med max. 60W 	E27   Med max. 60W 
Optional	2G10   TC-F 18W 	2G10   TC-F 36W 

Diese Wandanbauleuchte ist eine Ergänzung unserer Kollektion *cubic gates*, erhältlich in zwei Größen. Der Textilschirm wird aus zwölf verschiedenen Farbtönen gewählt und montagefreundlich an einer weiß beschichteten Armatur montiert. Fast schwebend mit leichtem Abstand zur Wand, richtet sich das Licht hauptsächlich nach oben und unten. Darüber hinaus bieten wir vom Kunden gewünschte Maße und alternative Elektrifizierungen an.

### Textilschirm

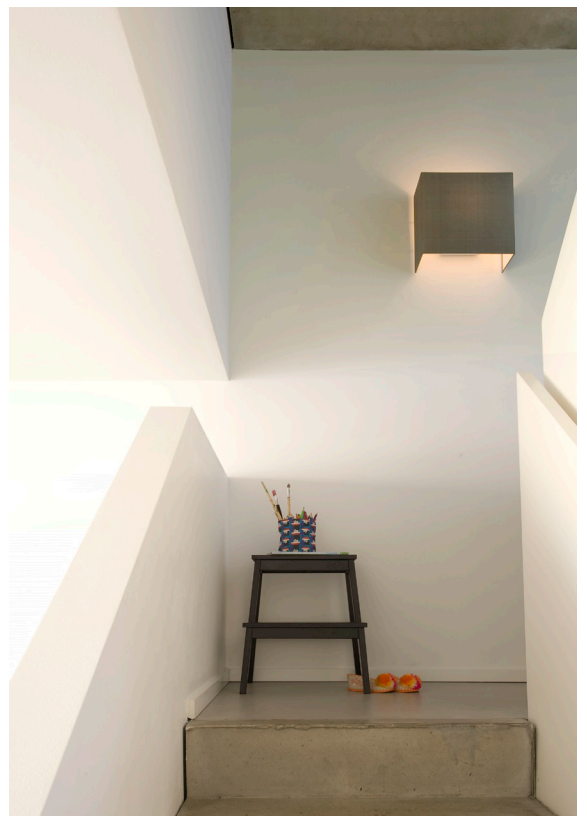
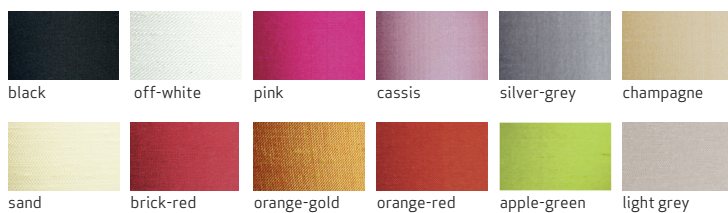

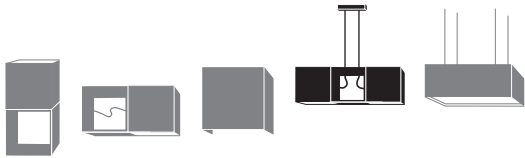

## cg\_twins Pendelleuchte

design Christian Finke, 2001

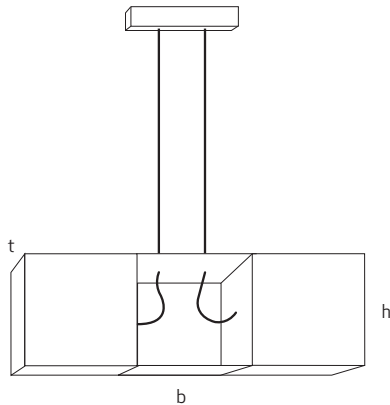

Modell	cg_twins 21	cg_twins 27
Dimensionen (bxhxt)	63x21x13cm	81x27x15cm
Materialien	Textilschirme, verschiedene Sockel Materialien	
Br. Gewicht / Packvol.	3,0kg / 0,026qm	4,6kg / 0,048qm
Pendellänge	max. 200cm	max. 200cm
Schaltung	extern	extern
Schutzklasse	II	II
Schutzart	IP20	IP20
Bemessungsspannung	220-240V, 50/60Hz	220-240V, 50/60Hz
Leuchtmittel	E27   Med 2x max. 60W	E27   Med 2x max. 60W
Optional	Sonderfarben	Sonderfarben

Eine Pendelleuchte 2in1, die mit Kontrasten punktet. Zwölf Farben, meist in Seide, werden mit einem Rahmen aus Stahlblech oder Holz kombiniert. Das Kabel wird akzentuiert, ein solider Aluminium Baldachin bildet den Abschluss an der Decke.  
Perfekt für die Ausleuchtung großer Ess- oder Besprechungstische.

### Schirm



black off-white pink cassis silver-grey champagne



sand brick-red orange-gold orange-red apple-green light grey

### Sockel



maple walnut wenge steel plate anthracite matt steel plate white matt

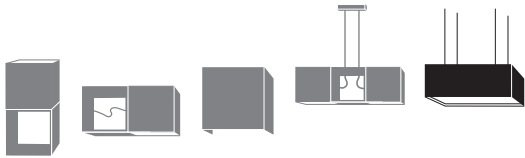

## cg\_frame Pendel-/Wandleuchte

design Christian Finke, 2011

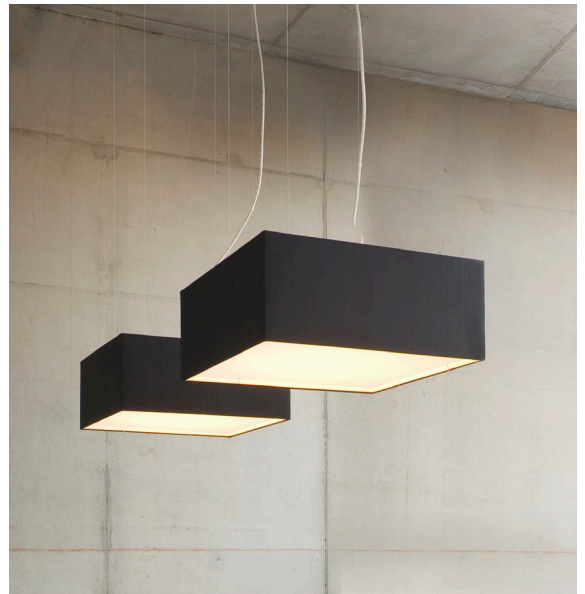
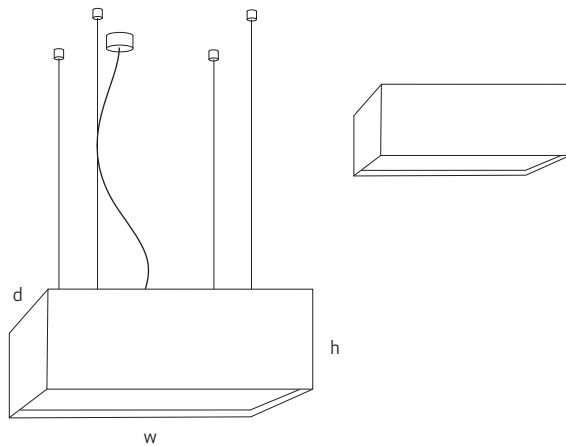

Modell	cg_frame 50	cg_frame 75
Dimensionen (bxhxt)	50x21x50cm	75x27x75cm
Materialien	Textilschirm	Textilschirm
Br. Gewicht / Packvol.	3,0kg / 0,067qm	4,1kg / 0,21qm
Pendellänge	max. 200cm	max. 200cm
Schaltung	extern	extern
Schutzklasse	I	I
Schutzart	IP20	IP20
Lichtverteilung	oben 70%   unten 30%	oben 70%   30% unten
Bemessungsspannung	220-240V, 50/60Hz	220-240V, 50/60Hz
Leuchtmittel	2GX13   T-R5 40W	2GX13   T-R5 55W
Optional	_altern. Leuchtmittel _Dimmung: 1-10V, DALI _Sondergrößen _Anbauleuchte	_altern. Leuchtmittel _Dimmung: 1-10V, DALI _Sondergrößen _Anbauleuchte

Die Pendel- oder Deckenanbauleuchte ist Teil unserer Kollektion *cubic gates*, angeboten in den Größen 50 und 75cm. Die Textilschirme, aus zwölf verschiedenen Farben wählbar, werden montagefreundlich durch Magnetclips fixiert. Der satinierte Diffusor sorgt unterseitig für eine gute Streuung des hier verwandten Fluoreszenzlichts. Darüber hinaus bieten wir vom Kunden gewünschte Maße und alternative Elektrifizierungen an.

### Schirm

